

LEUL
VOUS
VA
SI BIEN



Des produits et des services sur-mesure.... 



FABRICANT de PORTES et FENÊTRES

BOIS PVC ALU

Menuisier passionné, sensible aux beaux matériaux, aux belles coupes, au bel ouvrage, Dominique Loeul **ouvre son atelier à Thouars, dans les Deux-Sèvres, en 1973.**

Avec sa vision aiguisée du marché et sensible aux nouvelles techniques, il sait que la **qualité de produits** est le fil conducteur de la réussite, fruit de l'organisation humaine et de la circulation de l'information.

De cet **esprit d'artisan, transmis de père en fils**, sont imaginées, dessinées et fabriquées les menuiseries qui épousent chaque projet. De cette maîtrise du BOIS, du PVC et de l'ALU, sont produites les portes et les fenêtres choisies aux **finitions** le plus abouties en termes **d'esthétique et de performance.**



Dominique Loeul
Fondateur



Ludovic Loeul
Directeur Général

ARTISAN PAR TRADITION. INDUSTRIEL PAR PASSION.



Nos **trois ateliers de menuiseries BOIS, PVC et ALU** sont réunis sur un même site de **27 000 m²** où sont produites **100 000 ouvertures par an, soit 450 par jour**, toutes différentes. LEUL investit chaque année pour plus de **performance en production et en organisation** pour répondre aux exigences de nos **3 500 clients professionnels**. LEUL Menuiseries tient à perpétuer la **qualité traditionnelle** qu'elle soutient avec son **équipement technique de pointe.**

DES PRODUITS ET DES SERVICES SUR-MESURE

Notre **savoir-faire** nous permet régulièrement de fabriquer dans nos trois matériaux de prédilection, des produits à l'identique d'anciennes **menuiseries aux formes audacieuses**. LEUL apporte en prime la **sécurité et le confort** attendus sur les menuiseries d'aujourd'hui avec la possibilité d'adapter les produits en fonction d'attentes acoustiques ou sécuritaires spécifiques. **Formes classiques** (rectangulaires), **semis-cintrées, yeux de bœuf, pans coupés**, ... nos équipes sont à l'écoute de vos attentes.



AU SERVICE DES PROFESSIONNELS POUR RÉPONDRE ENSEMBLE À VOS PROJETS



Pour vous accompagner dans l'installation de vos menuiseries, LEUL travaille avec des partenaires artisans menuisiers poseurs et installateurs qualifiés.

Privilégiant **la proximité et le savoir-faire local**, nous travaillons main dans la main avec votre artisan pour sélectionner, fabriquer et poser **la menuiserie de votre choix**. L'artisan nous transmet votre commande, LEUL confectionne dans ses ateliers votre projet pour que le menuisier poseur l'installe et que vous puissiez bénéficier de votre nouvelle porte ou fenêtre.



BOW WINDOW 58 PATRIMOINE



FENÊTRE BOIS 58 PATRIMOINE / BOUDINS LILLOIS



PORTE FENÊTRE BOIS 58 AVEC PETITS BOIS



*Le Bois est un matériau précieux.
Il fait l'objet d'un contrôle constant et rigoureux.
En outre, Leul est certifiée NF Fenêtres Bois
garantissant une haute qualité reconnue et s'inscrit
concrètement dans une démarche de développement durable.
Tous nos bois sont issus de forêts durablement gérées.*



MATÉRIAU noble



Chêne

Cher au cœur des français, ce bois au veinage élégant est un produit haut de gamme. Travaillé dans la masse, il allie une formidable résistance thermique à une durée de vie exceptionnelle.



Exotique rouge

Ce bois rouge à l'odeur de cèdre provient d'Afrique (Congo, Libéria, Gabon, Cameroun, Côte d'Ivoire). Peu sensible aux variations hygrométriques, homogène et résistant, il présente une finition très esthétique.



ORIGINE
FRANCE

LA GAMME

58

Quand la fenêtre bois offre le meilleur en matière énergétique

BOIS MASSIF

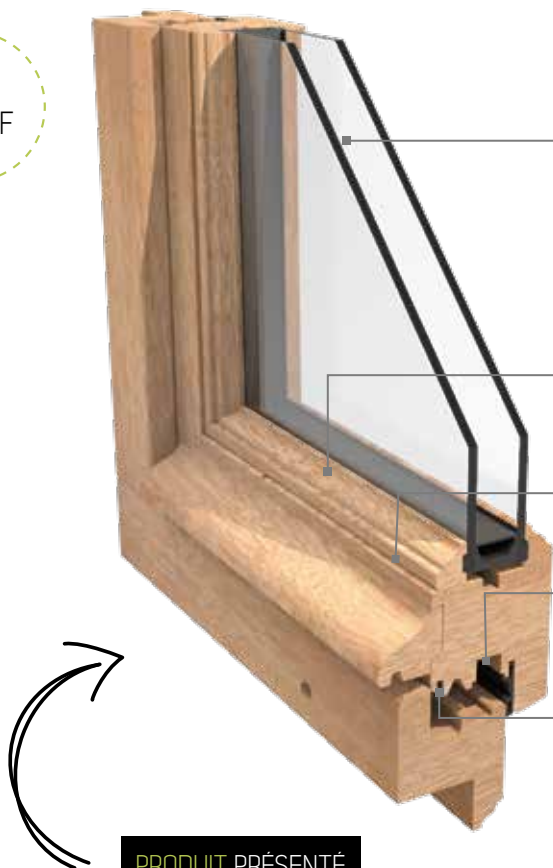

Double ou triple vitrage de 28 mm à 38 mm à isolation renforcée par une couche de faible émissivité et du gaz argon, intercalaire Warm Edge

Pareclose à débordement avec joints de vitrage encastrés pour une parfaite discrétion et une grande longévité

Jet d'eau mouluré et assemblé sur l'ouvrant dans le respect de la tradition

Quincaillerie aux standards européens pour des solutions techniques étendues

Doubles joints de frappe sur l'ouvrant pour une isolation acoustique et thermique performante

PRODUIT PRÉSENTÉ

Ouvrant équipé d'un double vitrage 4-20-4
Dormant rénovation sur montant et traverses haute et basse

A*4 E*7B V*B3

U_w = 1.5 w/m²K

S_w = 0.40

TL_w = 0.536 %



Performances thermiques établies sur les dimensions normalisées



Battement intérieur plat avec poignée centrée



Battement central extérieur avec jet d'eau filant assemblé et ajusté

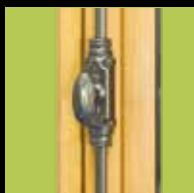

Crémone décorative sur battement centré pour une finition classique



Ferrage symétrique de l'oscillo-battant



Petits bois, 3 configurations proposées



Seuil à rupture de pont thermique

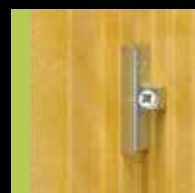

Gâche de quincaillerie en applique facilitant le réglage

LA GAMME

58

COULISSANT A RELEVAGE

le
BOIS

BOIS
MASSIF



Double vitrage de 28 mm à isolation renforcée par une couche de faible émissivité et du gaz argon, intercalaire Warm Edge

En bois exotique rouge ou en chêne avec un traitement I.F.H, incolore ou prépeint blanc

Dormant de 130 mm à 210 mm et vissage mécanique de la pièce d'appui

LES DIFFÉRENTES CONFIGURATIONS POSSIBLES



1 vantail
refoulant sur 1 fixe



2 vantaux, 2 rails



2 vantaux
refoulant sur 1 fixe



3 vantaux, 3 rails



4 vantaux, 2 rails



2 vantaux
refoulant sur 2 fixes

A*3 E*7B V*B2

Résultats obtenus sur banc d'essai interne

U_w = 1.51 w/m²K

S_w = 0.41

TL_w = 0.55 %



Performances thermiques établies sur les dimensions normalisées

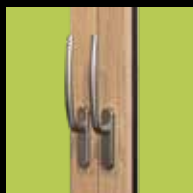

Poignée «dirigent»
 finition argent



Assemblage
des dormants
par enfouissement



Petits bois,
3 configurations proposées



LA GAMME

58

PATRIMOINE

L'alliance de la pure tradition et de la performance optimale

BOIS MASSIF

GUEULE DE LOUP ET CRÉMONE EN APPLIQUE

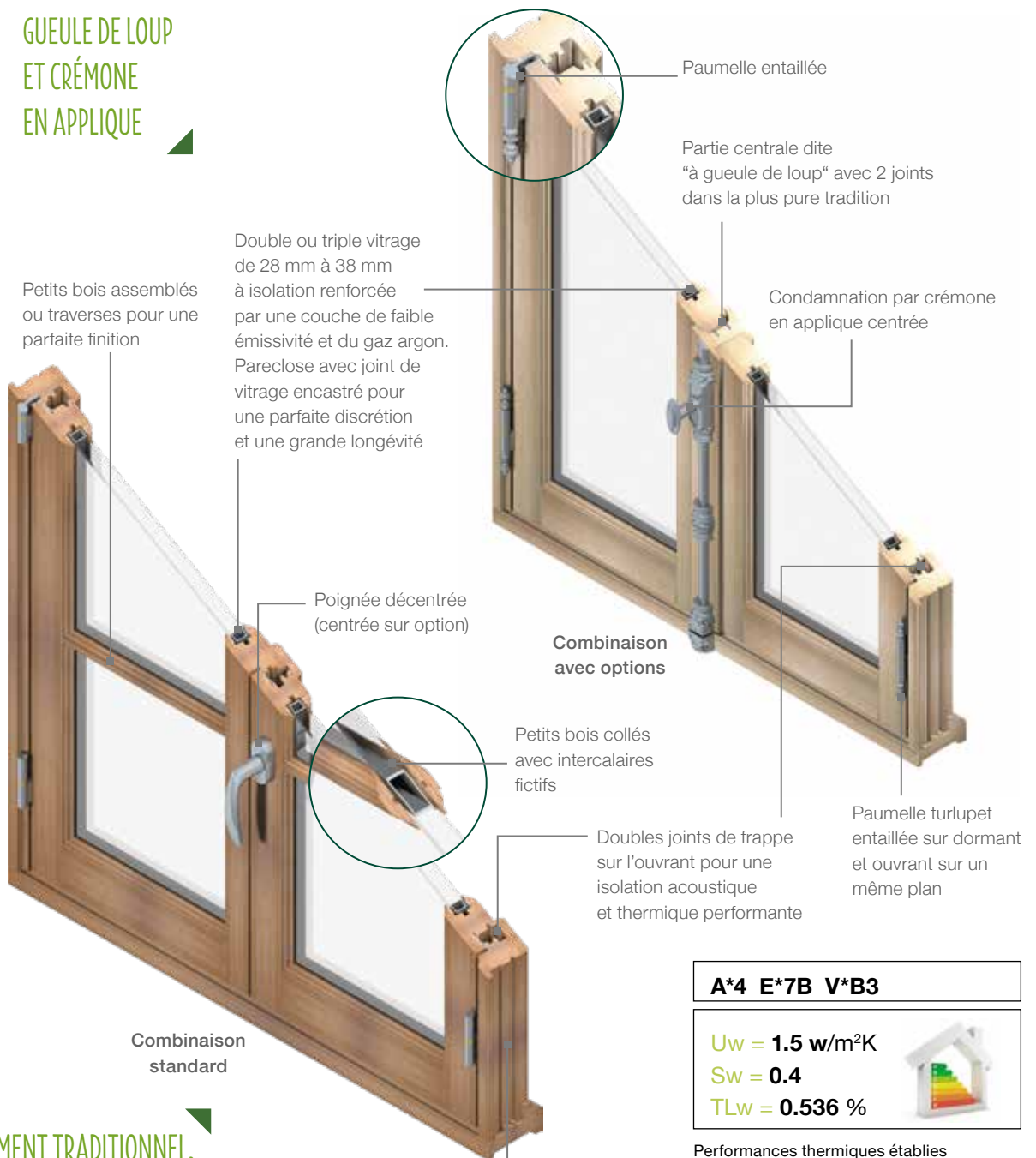

BATTEMENT TRADITIONNEL, PETITS BOIS COLLÉS ET INTERCALAIRES FICTIFS.

Dormant élargi à 83mm pour une isolation optimisée et une intégration harmonieuse en rénovation du patrimoine.

A*4 E*7B V*B3

U_w = 1.5 w/m²K

Sw = 0.4

TL_w = 0.536 %



Performances thermiques établies sur les dimensions normalisées

La gamme 58 Patrimoine est minutieusement confectionnée dans notre atelier. La finesse de ses moulures en fait un produit privilégié qui associe **esprit traditionnel** et **performances techniques**. Menuiserie prête à poser, elle offre **de nombreuses possibilités de combinaison** pour s'adapter au sur-mesure de votre projet

BOIS
MASSIF

Partie centrale dite "à gueule de loup" avec 2 joints dans la plus pure tradition

Petits bois assemblés pour une parfaite finition

Espagnolette traditionnelle pour condamnation classique avec crochet de verrouillage

Crochet de verrouillage pour fermeture avec espagnolette

Combinaison avec options

PRÉSERVER L'ÂME DE VOS BÂTIMENTS, CHÂTEAUX, DEMEURES DE CARACTÈRE, PROPRIÉTÉS D'EXCEPTION...

Derrière chaque façade, il y a une histoire à respecter.

Chez LEUL, nous concevons des menuiseries qui s'intègrent parfaitement à l'architecture d'origine, tout en répondant aux exigences contemporaines de confort, de performance et de durabilité.

Un équilibre subtil entre tradition et innovation, au service de la pérennité du bâti.

LES VOILETS INTÉRIEURS

EXCLUSIVEMENT
SUR

LA 58 PATRIMOINE

L'atout charme des maisons de caractère

BOIS
MASSIF

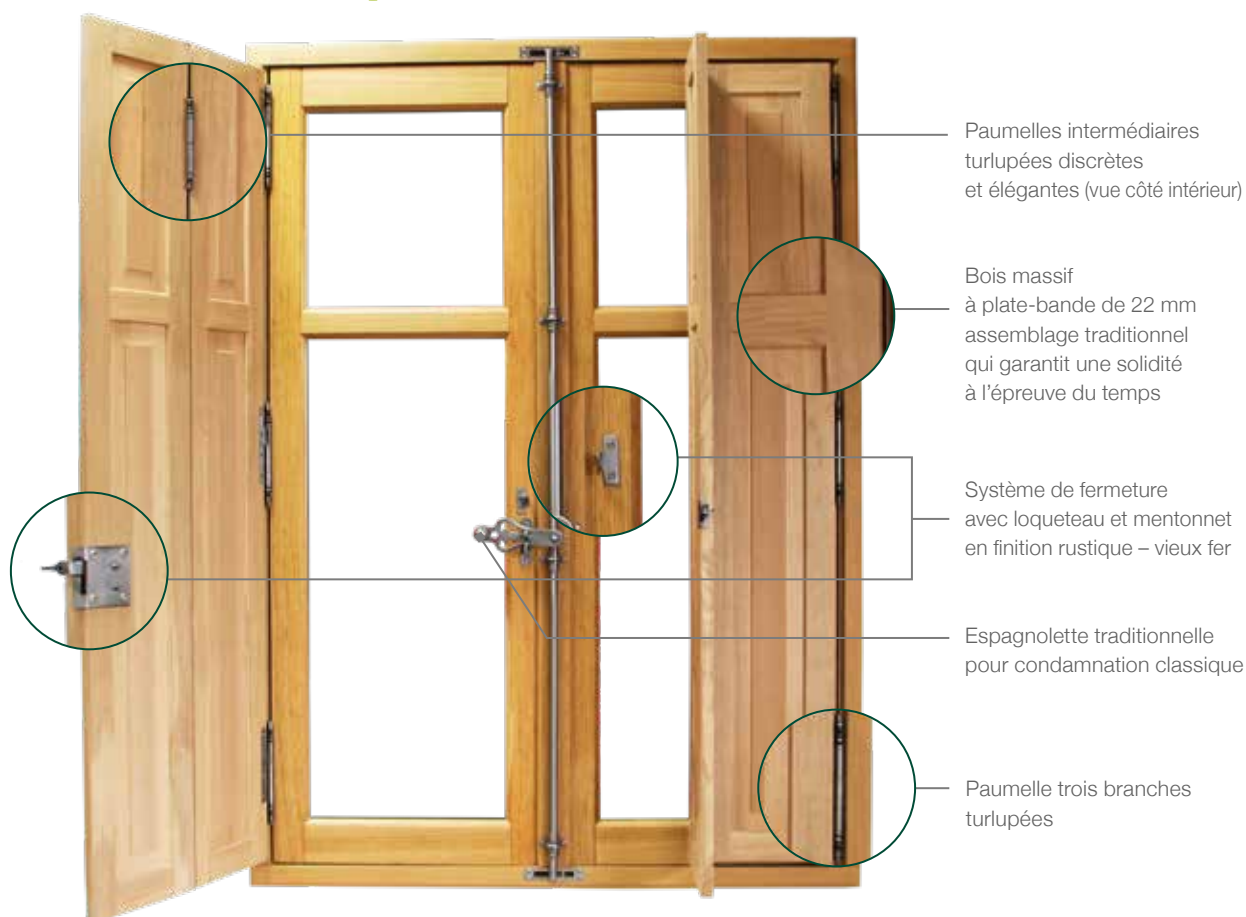

BOIS MASSIF À PLATE-BANDE
ET ASSEMBLAGE TRADITIONNEL PAR COLLAGE.

Très utilisés dans les maisons de caractère, les volets battants LEUL habillent les pièces intérieures et apportent **personnalité et charme** à votre maison tout en **protégeant des variations de température extérieure.**

LES VOLETS BATTANTS INTÉRIEURS
LEUL MENUISERIES SUR LA GAMME 58
PATRIMOINE, VÉRITABLES COMPLÉMENTS
DE VOTRE MAISON.

le
BOIS

COUPE VERTICALE

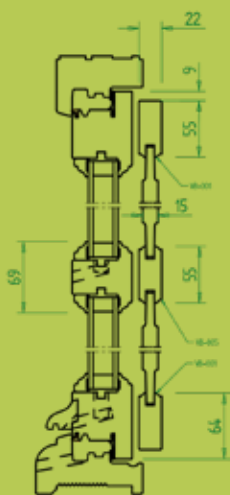

COUPE HORIZONTALE

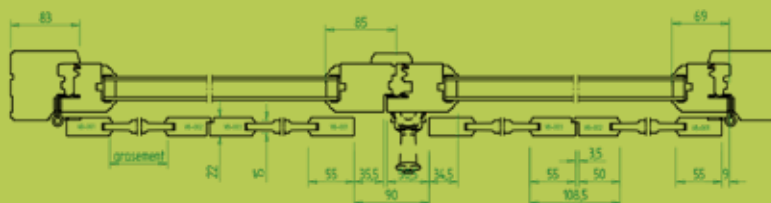

DIMENSION (L X H)	Maximale vantail : 1800 x 3050 mm
ÉPaisseur	22 mm pour le cadre et 15 mm pour le panneau
ESSENCE	Chêne, bossé (bois exotique)
ACCESSOIRES	Loqueteau, mentonnet et paumelles 3 branches, finition rustique vieux fer
OPTION	Pré-peint blanc / Insecticide Fongicide et Hydrofuge (IFH) naturel
MISE EN OEUVRE	Pose uniquement côté intérieur sur les menuiseries de la gamme 58 Patrimoine LEUL Menuiseries



Finitions IFH* incolore,

offre toutes les solutions de finitions lasurées

* Insecticide fongicide hydrofuge



Pré-peinture opaque blanche avec anti-tanin

offre toutes les solutions de couleurs et de finitions

FINITION
TOTALE
GARANTIE
2 ANS



+ 200 TEINTES RAL SUR VOS MENUISERIES BOIS
5 LASURES AU CHOIX



POINTS COMMUNS DES MENUISERIES BOIS

LE BOIS SE TRAVAILLE COMME DE LA DENTELLE !

Il exige de la délicatesse, de la minutie, de l'expertise. Aussi, nous nous imposons le respect des techniques traditionnelles à l'étape de l'assemblage. Comme l'artisan menuisier les fabriquait autrefois, nous bâtissons nos profils bois à partir de sections assemblées avec des tenons et des mortaises ou par double enfourchement, pour une finition parfaite.

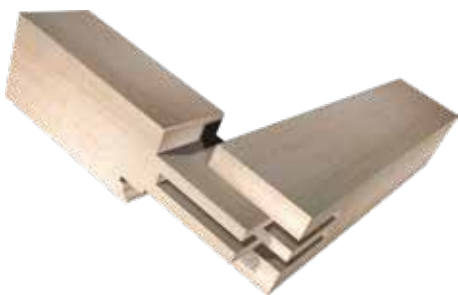

Tous nos bois sont naturellement durables.

Pour garantir la tenue de vos menuiseries dans le temps, elles reçoivent un traitement insecticide, fongicide et hydrofuge. Et pour que vos envies créatives puissent s'exprimer pleinement, nous vous proposons la finition prépeinte qui peut être revêtue de votre couleur. Un joint pelable (enlevable après peinture) vous permet de peindre votre menuiserie aisément et sans altérer l'efficacité du joint principal.

GARANTIE 2 ANS



EN OPTION, LA FINITION TOTALE GARANTIE + 200 COULEURS AU CHOIX ET 5 LASURES



Secustik, un clic caractéristique : toutes les fenêtres Leul sont équipées d'une poignée de sécurité garantissant la parfaite condamnation de la fermeture.

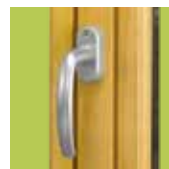

Poignée centrée en option



Seuil à rupture de pont thermique



Petits bois contre-profilés



Joint pelable



Ferrage symétrique de l'oscillo-battant

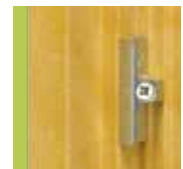

Gâche de quincaillerie en applique facilitant le réglage

NOS MENUISERIES SONT FABRIQUÉES SELON LES RÈGLES :



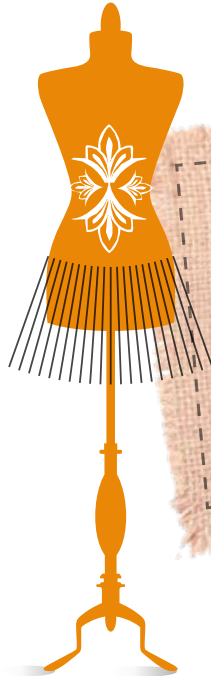

Le PVC est totalement stable, neutre, inerte et insensible aux moisissures. Aucune toxicité lors de son contact ou lors de son entretien n'émane de ce matériau qui sait avoir du style. Nos déchets de production sont collectés et reportent dans l'industrie pour fabriquer de nouvelles menuiseries ou pièces complémentaires : moulures, petits profils d'habillage...



MATÉRIAU caméléon astucieux



Le PVC, matériau caméléon véritable partenaire de votre construction

Constitué pour moitié de pétrole et pour moitié de sel, le PVC (polychlorure de vinyle) est économique. Aujourd'hui incontournables sur le marché, les profilés ont été affinés par les industriels et sont beaucoup plus légers que par le passé et 100% recyclables.



Des formes et dimensions variées

Facile à travailler par sa grande malléabilité, le PVC est cintré dans nos ateliers et permet une grande collection de formes et de modèles.



De nombreux choix de couleurs

Le plaxage est une technologie éprouvée permettant de réaliser des couleurs et des tons les plus variés.



SWINGLINE 70 mm

Un équilibre parfait entre ligne contemporaine et performances thermiques

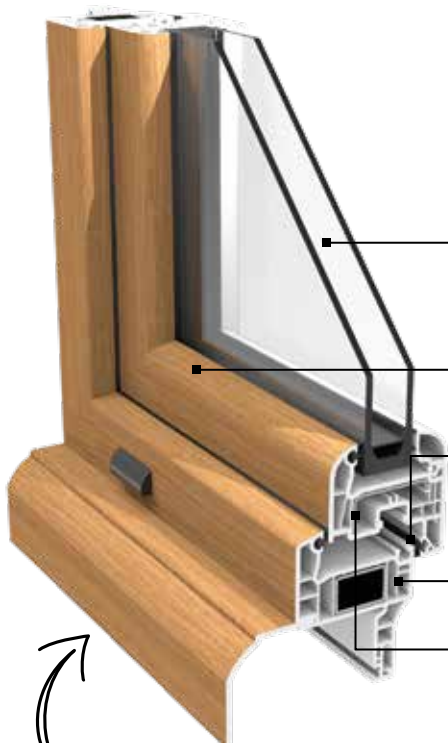

Un aspect traditionnel accessible via le jet d'eau, la pareclose et le battement



Double ou triple vitrage de 28 à 40 mm d'épaisseur à isolation thermique renforcée par une couche de faible émissivité, intercalaire Warm Edge

Bords élégants, largeur visible battement central : 112 mm en fenêtre

Joint de butée périphérique garantissant une parfaite étanchéité dans le dormant et l'ouvrant, coloris standard gris

Dormant rénovation 5 chambres de 70 mm permettant l'installation des fenêtres sans dégâts ni modifications lourdes

Profilés épaisseur 70 mm à 5 chambres



PRODUIT PRÉSENTÉ

Ouvrant de fenêtre avec pareclose Gamma pour vitrage de 28 mm
Dormant rénovation avec cornière basse d'habillage

A*4 E*7B V*A2

U_w = 1.29 w/m²K
Sw = 0.41
TL_w = 0.55 %



Performances thermiques établies sur les dimensions normalisées

& SOFTLINE 82 mm

LA PERFORMANCE THERMIQUE PAR EXCELLENCE POUR TOUS LES STYLES



Bords élégants
Largeur visible battement central : 120 mm en fenêtre

Profil d'ouvrant de 82 mm à 6 et 7 chambres

A*4 E*9A V*A2

U_w = 1.2 w/m²K
Sw = 0.43
TL_w = 0.554 %



Performances thermiques établies sur les dimensions normalisées

PVC HORIZON

Coulissant
nouvelle génération
100 % PVC,
100 % recyclable

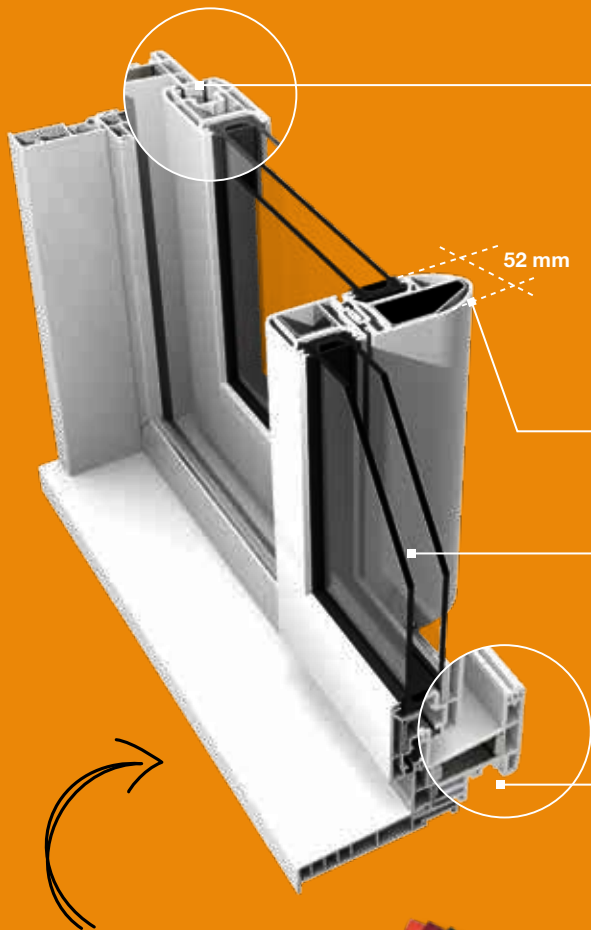

Jointes brosses avec lame en polyéthylène
Permet l'étanchéité de la menuiserie

Poignée Sécustik
Empêche l'effraction
depuis l'extérieur
Une manipulation plus
précise et plus facile
qu'une poignée traditionnelle



Battant central de 52 mm
Pour un clair de vue identique
à d'autres matériaux

Vitrage 4.20.4 (28 cm) FEA

Crémone multipoints
avec anti-fausse manoeuvre

Rail alu de série, galets polyamides
à aiguilles, 1 galet double réglable
Pour une manipulation aisée et silencieuse
de l'ouvrant



Seuil PMR en option.
Respecte les normes pour
les personnes à mobilité réduite



LEUL Menuiseries vous propose
sur ce coulissant 8 couleurs
plaxées monocouleur ou bicolore.
Cette menuiserie s'adaptera à vos
façades et embellira votre intérieur
avec
un maximum de performance.



A*3 E*6B V*B2

Résultats obtenus sur banc d'essai interne

U_w = 1.39 w/m²K

S_w = 0.46

TL_w = 0.523 %



Performances thermiques établies
sur les dimensions normalisées



le
PVC



KIETISLINE 78 mm

Une touche de modernité
et de performance

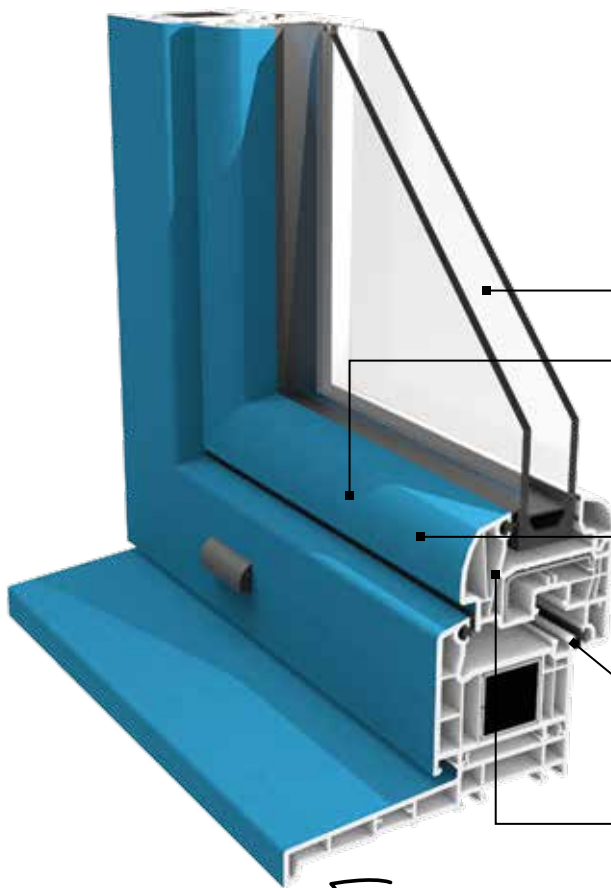

Double ou triple vitrages de 28 à 40 mm à isolation thermique renforcée par une couche de faible émissivité et du gaz argon, intercalaire Warm Edge noir.

Ouvrant légèrement arrondi et semi affleurant pour affiner les profils

Battement réduit de 112 mm pour une fenêtre au clair de jour optimisé

Joint de butée périphérique garantissant une parfaite étanchéité dans le dormant et l'ouvrant, coloris standard gris.

Profils épaisseur 78 mm à 6 chambres

PRODUIT PRÉSENTÉ

Ouvrant de fenêtre avec pareclose Epsilon pour vitrage de 44 mm
Dormant rénovation

A*4 E*7B V*A2

Uw = 1.29 w/m²K

Sw = 0.41

TLw = 0.55 %



Performances thermiques établies
sur les dimensions normalisées



POINTS COMMUNS DES MENUISERIES PVC



Fiche à vis cachées et bague en téflon pour une utilisation sans limite



Ferrage symétrique de l'oscillo-battant



Paumelle Hahn réglable dans les trois directions



Mouleurs d'habillage avec embout de finition pour une pose en rénovation



Poignée centrée sur le battement intérieur

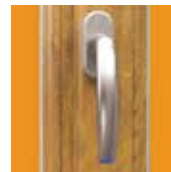

Poignée centrée ton inox pour les couleurs



Galet anti-décrochement réglable en compression



Verrouilleur automatique en partie haute d'un oscillo-battant



Crémone verrou, condamnation haute et basse par simple manipulation d'un levier



Gâche de sécurité pour les oscillo-battants



Levier anti-fausse manœuvre pour les oscillo-battants. Evite la double ouverture



Seuil à rupture de pont thermique pour des performances d'isolation maximale

Secustik®

Secustik, un clic caractéristique : toutes les fenêtres Leul sont équipées d'une poignée de sécurité garantissant la parfaite condamnation de la fermeture.

HOPPE
10 ans de garantie de fonctionnement



La finition premium, c'est :

Finition premium	Vos avantages	Vos bénéfices
Chariot releveur	Évite l'affaissement du nez de l'ouvrant	Facilite la fermeture de l'ouvrant
Jonc de finition	Esthétique plus agréable	Nettoyage du dormant plus facile
Oscillo battant	2 positions d'ouverture : totale ou oscillo-battant	Plus de possibilité de ventilation



La finition excellium, c'est :

La finition premium + un vitrage acoustique de 6 mm.
(Un vitrage plus épais pour des performances acoustiques renforcées).

LES COULEURS DES MENUISERIES **PVC**

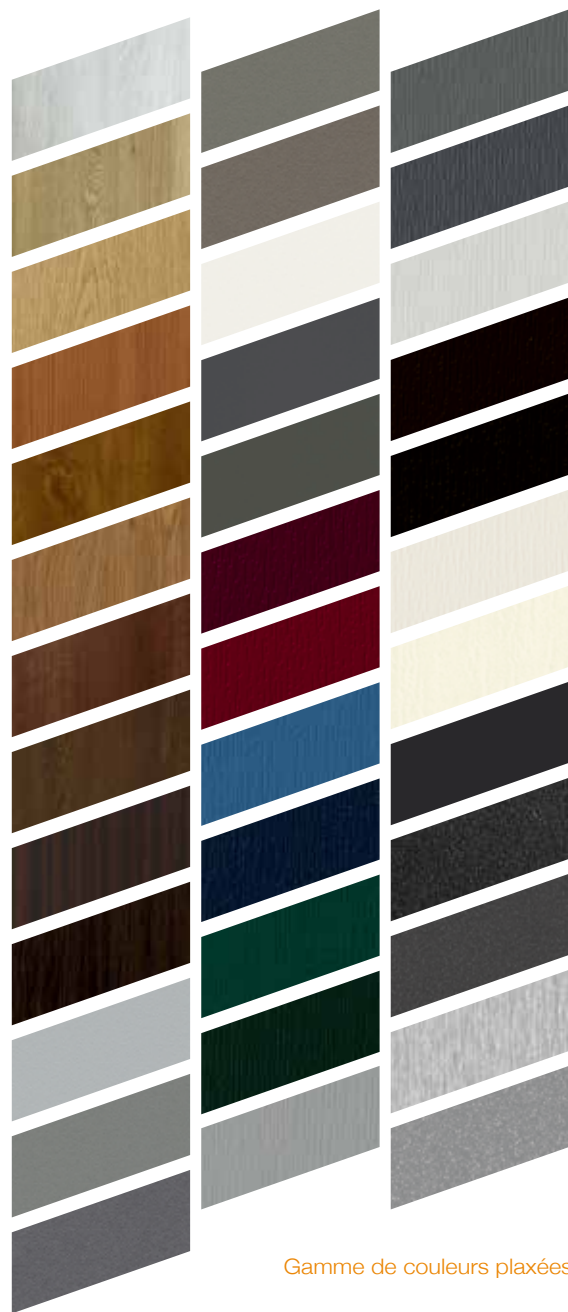

Gamme de couleurs plaxées

**NOUVELLES
COULEURS
2025**

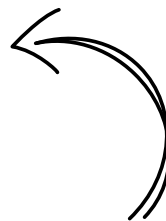

**37 COULEURS
PLAXÉES AU CHOIX**

LE PVC PREND DES COULEURS !

Avec notre large gamme de films couleurs et tons bois, personnalisez vos fenêtres et vos portes.

Le film est collé à chaud sur le profilé PVC intérieur et/ou extérieur de vos menuiseries (la technique du plaxage). Cette technique a fait ses preuves depuis 30 ans au niveau de la résistance et du vieillissement. Le film dispose d'une couche acrylique en surface la rendant totalement insensible au UV.

NOS MENUISERIES SONT FABRIQUÉES SELON LES RÈGLES :

CEKAL
MENUISERIE ÉQUIPÉE
DE VITRAGES CERTIFIÉS



Fenêtres PVC
CERTIFIÉ **CSTB** CERTIFIED



gammes SWINGLINE et KIETISLINE

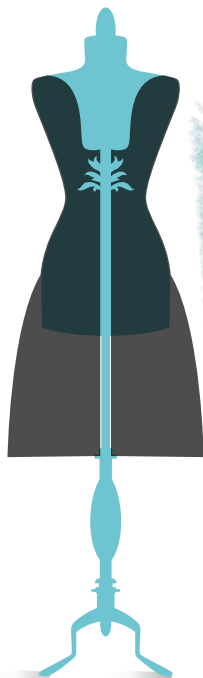

L'aluminium est le matériau qui conserve le mieux ses propriétés. Indéfiniment recyclable, son réemploi permet d'économiser les ressources naturelles et la majeure partie de l'énergie nécessaire pour produire le métal de la première fusion.



MATÉRIAU coloré



Métallique et isolant

Les profils aluminium sont sertis autour d'une barrette en polyamide pour créer une rupture de pont thermique et une isolation performante de votre menuiserie.



Finesse et lumière

Les profilés aluminium sont d'une très grande finesse. La surface de vitrage et par conséquent l'entrée de lumière est ainsi plus importante.



Couleurs et finitions

L'aluminium se décline sous des formes et des couleurs multiples : teintes RAL satinées ou brillantes, imitation bois, imitation granitées.

L'ALU



OUVRANT VISIBLE SÉRIE 5700

De la performance à la lumière

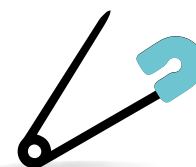
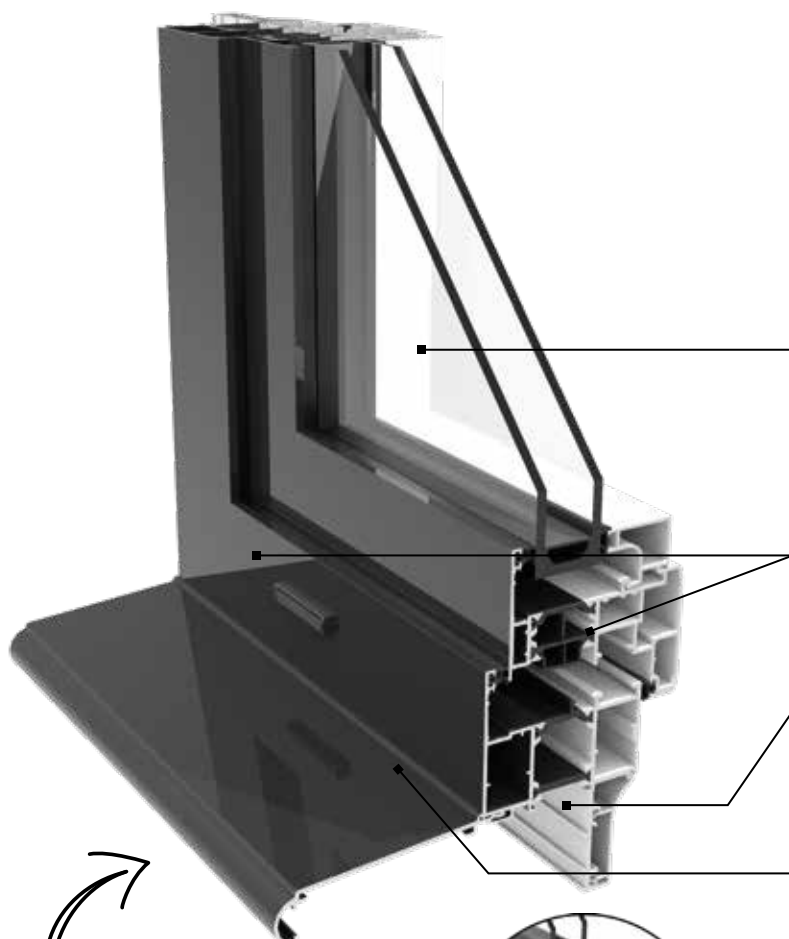

Double ou triple vitrage de 28 à 44 mm d'épaisseur à isolation thermique renforcée par une couche de faible émissivité, intercalaire Warm Edge.

Ouvrant et dormant à rupture de pont thermique permettant une parfaite isolation

Dormant spécifique Rénovation avec aile de 42 mm permettant la fixation en façade

Design moderne avec possibilité de bicoloration



PRODUIT PRÉSENTÉ

Dormant 70 mm pour plus de performance d'isolation et une modularité de la gamme



UN PROFIL AFFINÉ AVEC
UN DORMANT RÉNOVATION
EXCLUSIF LEUL MENUISERIES

A*4 E*7B V*A2

Résultats obtenus sur banc d'essai interne

U_w = 1.7 w/m²K

S_w = 0.47

TL_w = 0.61 %



Performances thermiques établies sur les dimensions normalisées



Gâche métallique fixée par vis inox



Ferrage symétrique de l'oscillo-battant

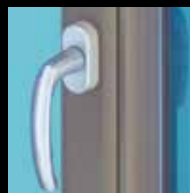

Poignée centrée sur battement intérieur



Fiche à vis cachées et bague en téflon. Vis et broche en inox



OUVRANT CACHÉ SÉRIE 5200

Un concept contemporain,
pour un maximum de lumière

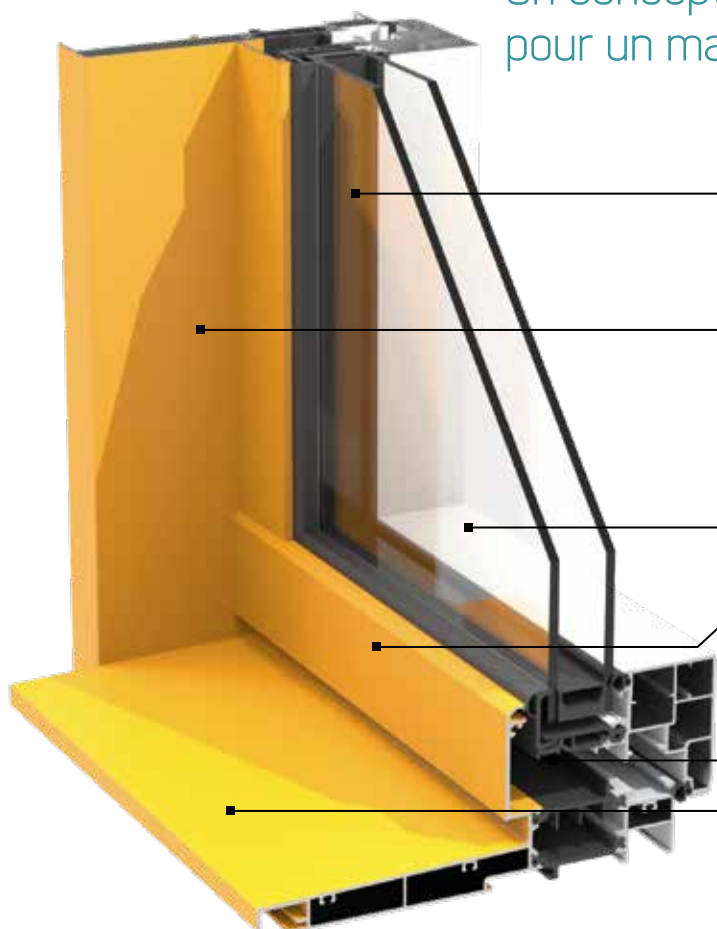

Double vitrage de 28 mm d'épaisseur à isolation thermique renforcée par une couche de faible émissivité, intercalaire Warm Edge

Dormant bicolore cachant l'ouvrant pour une esthétique plus légère et un gain de lumière

Ouvrant rectiligne pour un design minimalisme

Parclose en complexe polyamide, barrette thermique et joint co-extrudé pour une parfaite étanchéité

Rupture de pont thermique pour une parfaite isolation

Appui monobloc droit pour une ligne élégante

A*4 E*7B V*A2

Résultats obtenus sur banc d'essai interne

U_w = 1.6 w/m²K

S_w = 0.48

TL_w = 0.63 %



Performances thermiques établies sur les dimensions normalisées

L'ALU



Assemblage à 45° avec une double équerre à sertir massive

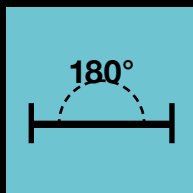

Design moderne avec une ouverture à 180°

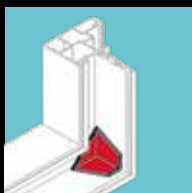

Bouchon d'étanchéité dans les angles

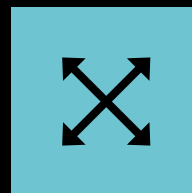

Dimensions étendues pour des ouvertures plus grandes

ALU

LA PORTE GRAND TRAFIC SÉRIE 4700

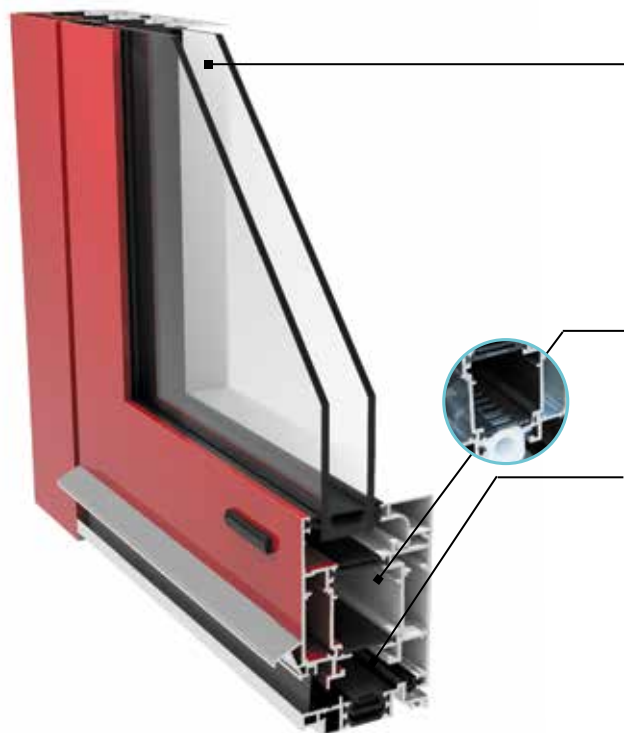

Paumelle Hann renforcée en applique, réglable sur 3 axes.

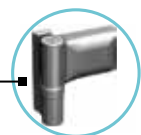

Vitrage 4.20.4 (28 mm) FEA

Feuillure de profil pouvant accueillir des vitrages de 28 à 44 mm, pour de multiples combinaisons dont la sécurité ou l'acoustique, tout en gardant une très bonne performance thermique.

Joint bouclier thermique en périphérie

Il est systématiquement mis sur le dormant, pour plus de performance.

Barrettes ajourées sur l'ouvrant
Elles assurent la ventilation, limitant l'effet bi-lame.



Poignée Horus en F9 aspect inox (standard).



Seuil inférieur à 20 mm

Seuil à rupture de pont thermique sur tous les dormants barrettes polyamides de 20 et 22 mm, pour plus d'isolation et mise en conformité avec les normes pour PMR.

Le seuil avec une gorge.

Permettant de recevoir une gâche inox à clameau réglable pour améliorer la compression.



en RÉNOVATION

Cornière (standard) de 60 x 40 côté extérieur. Le couvre joint intérieur de 55 mm et son cache rainure sont fournis en sur-longueur, permettant une finition parfaite en fonction des situations rencontrées !

en NEUF

Tapées posées en extérieur et couvre joint intérieur de 19mm fournis.

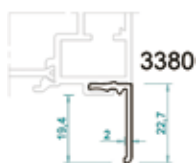

A*4 E*7B V*C3	(1)
Uw = 1.6 w/m²K	(2)
Sw = 0.43	
TLw = 0.54 %	

(1) Résultats obtenus sur banc d'essai interne sur porte 1 vantail de 2250 x 1200 RAL 9016 S avec vitrage de 28 mm

(2) Uw, Sw, TLw : Performances thermiques établies sur les dimensions normalisées

Les POIGNÉES



HORUS F9 Demi-lune Aileron

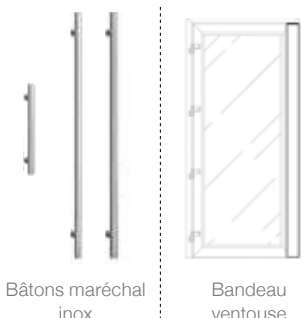

Bâtons maréchal inox

Bandeau ventouse

Les CRÉMONES POMPIERS



A levier Rotative

Les CYLINDRES



Cylindre 45x45
Cylindre s'entrouvant 45x45

Cylindre à bouton 45x45

Demi-cylindre 45x10

Les ANTIPANIKUES

Module intérieur



Barre

Push

Module extérieur



Manoeuvre à clef

Béquille

Bouton fixe

Béquille électro-mécanique

Les GÂCHES

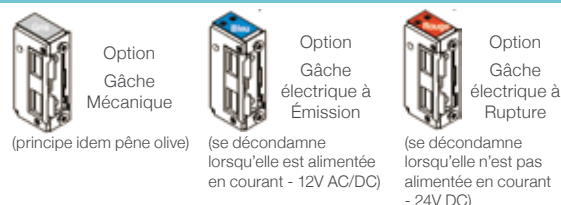

Option Gâche Mécanique
(principe idem pêne olive)

Option Gâche électrique à Émission
(se décondamne lorsqu'elle est alimentée en courant - 12V AC/DC)

Option Gâche électrique à Rupture
(se décondamne lorsqu'elle n'est pas alimentée en courant - 24V DC)



COULISSANT 6700

Lignes minimales,
performances maximales

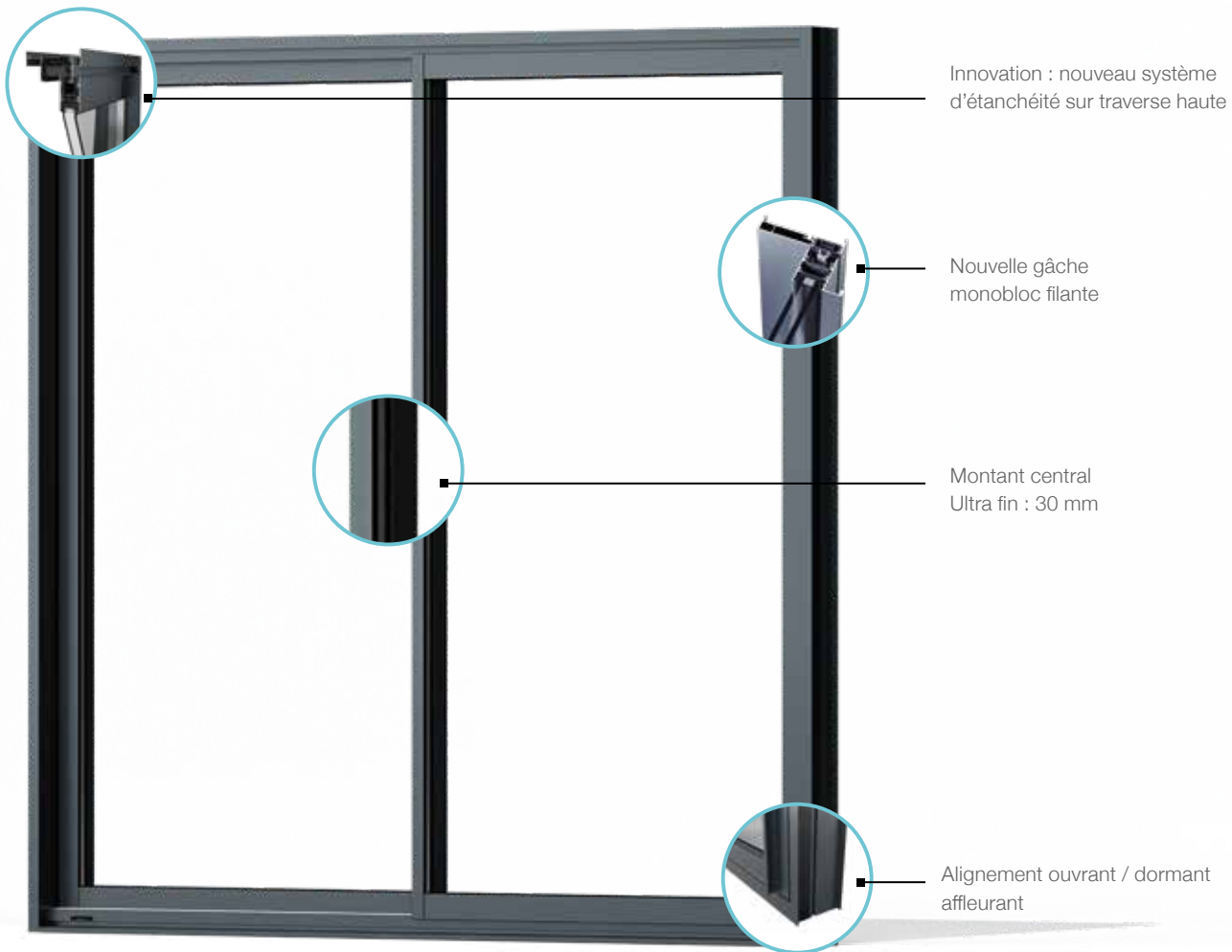

l'ALU

A*3 E*5B V*A2

Résultats obtenus sur banc d'essai interne

U_w = 1.3 w/m²K

S_w = 0.53

TL_w = 0.66 %



Performances thermiques établies
sur les dimensions normalisées

Les configurations possibles

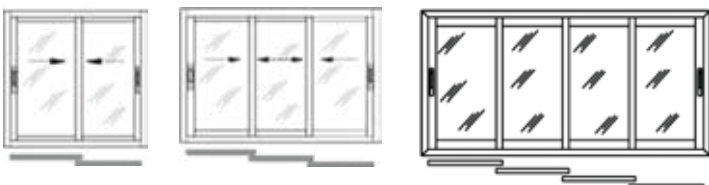

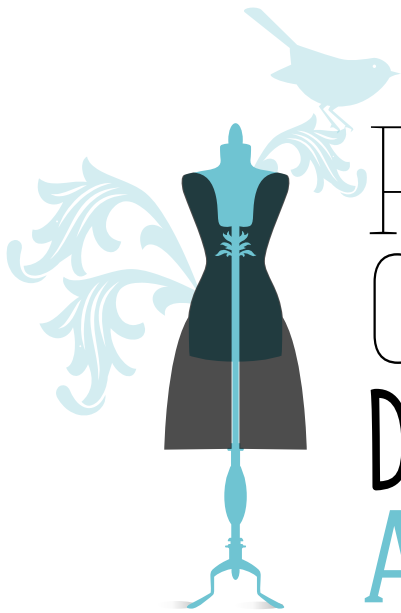

POINTS COMMUNS DES MENUISERIES ALU

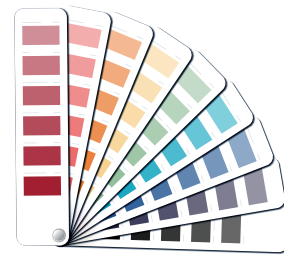

AU CHOIX 6 GAMMES DE COULEURS
ET + 200 TEINTES RAL

Tous les produits, même monochromes,
sont dotés de la rupture de pont thermique.

Bicoloration, nuances particulières... Les possibilités de choix de couleurs RAL et de personnalisation sont quasi-illimitées, pour un coût qui reste proche de celui des produits standards. Se faire plaisir est raisonnable ! Les dormants Rénovation en Alu permettent la pose rapide des menuiseries sans dégât ni modification. LEUL vous facilite la mise en œuvre.



Secustik, un clic caractéristique : toutes les fenêtres Leul sont équipées d'une poignée de sécurité garantissant la parfaite condamnation de la fermeture.

NOS MENUISERIES SONT FABRIQUÉES SELON LES RÈGLES :



LES ISOLATIONS LES VITRAGES

Une fenêtre est composée à 85% voire 90% de vitrage et de 10% à 15% de profilés. Changer de fenêtre, c'est découvrir un nouveau confort, à choisir selon ses besoins.

Bruit, froid, chaleur, sécurité, risque d'accident corporel, effet de serre : ce sont les nuisances subies qui vont déterminer le choix du vitrage et du renforcement d'isolation. En optant pour un vitrage d'aujourd'hui, vous obtiendrez de nombreux avantages, qui peuvent se combiner. À vous de définir vos attentes, vos nouveaux vitrages y répondront !

DÉCOR DU VITRAGE : jouez la carte de la personnalisation.

Translucide, gravé, imprimé, décoré de petits bois, un vitrage peut agrémenter avec raffinement les fenêtres les plus standards.



Petits bois
avec
intercalaire
fictif



Petits bois
incorporés
blancs
26 mm

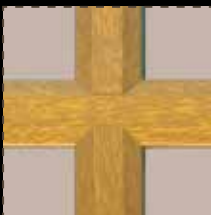

Petits bois
incorporés
ton bois
26 mm



Petits bois
collés
contre
profilés



Petits bois
collés
en PVC
blanc

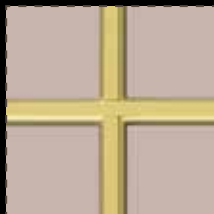

Petits bois
incorporés
dorés
10 mm

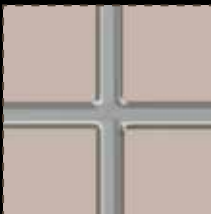

Petits bois
incorporés
plomb
10 mm

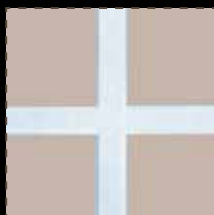

Petits bois
dépolis
sur le verre
10 mm

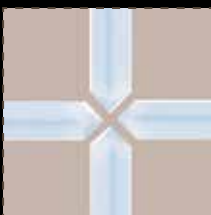

Petits bois
décoratifs
"élégance"



Isolation Thermique

- Verres de 4 mm
- Couche de faible émissivité
- Intervalle rempli de gaz argon totalement neutre
- Intercalaires Warm Edge

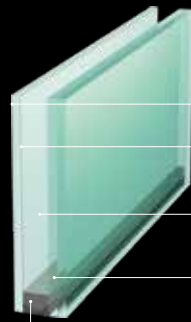

Sécurité

- Verre de 4 mm
- Couche de faible émissivité
- Intervalle rempli de gaz argon totalement neutre
- Verre de sécurité 44.2 ou SP10
- Intercalaires Warm Edge

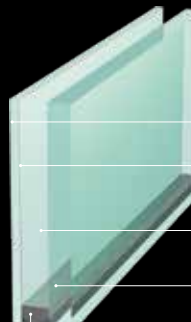

Isolation Phonique

- Verre de 4 mm
- Couche de faible émissivité
- Intervalle rempli de gaz argon totalement neutre
- Verre de 10 mm
- Intercalaires Warm Edge



Haute Isolation Thermique

- Verres de 4 mm
- Couches de faible émissivité
- Intervalles remplis de gaz argon totalement neutre
- Intercalaires Warm Edge

les
VOLETS
ROULANTS
&
FINITIONS

LES FORMES LES OUVERTURES

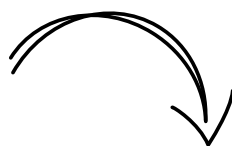

Habillez votre façade et embellissez votre intérieur tout en valorisant votre patrimoine.

Chez LEUL, nous sommes capables de rééditer une fenêtre cintrée sur un modèle ancien, comme de concevoir les formes les plus audacieuses, dans tous les matériaux !

Pans coupés, formes trapézoïdales, cintrées, œils de bœuf... Notre savoir-faire vous garantit le meilleur conseil et le choix le plus adapté à vos désirs.

Vos fenêtres sont parties intégrantes de l'esthétique de votre maison ou de votre appartement.

Vous pouvez les choisir en continuité du style architectural, ou décider de jouer la créativité ! Le champ des possibilités est infini.



Rectangulaire



Pan coupé



Houteau



Cintre surbaissé



Plein cintre



Anse de panier

IL Y A PLUSIEURS FAÇONS DE VENTILER SA MAISON !

Les différents modes d'ouverture ont chacun leurs avantages pratiques.



À la française

Ouvrant vers l'intérieur, elles constituent le système le plus courant chez nous et sont faciles à nettoyer.

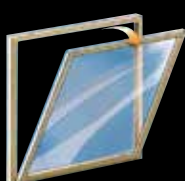

À soufflet ou battantes

Elles constituent une bonne protection contre le vent et la pluie. Elles peuvent être ouvertes sans qu'il pleuve à l'intérieur. Elles empêchent les enfants de se pencher au-dehors tout en assurant l'aération de la pièce.

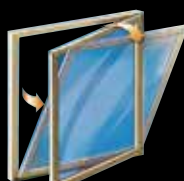

Oscillo-battantes

Elles offrent le confort et les avantages de la française combinés à ceux de la fenêtre à soufflets.



Coulissantes

Elles ne prennent pas de place lorsqu'elles sont ouvertes et sont intéressantes pour les voilages et rideaux. A galandage, elles coulissent dans l'épaisseur du mur.

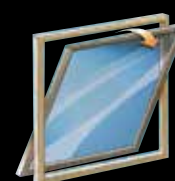

Basculantes

Elles peuvent pivoter à l'horizontale et sont faciles à nettoyer.

LES ACCESSOIRES ÉLÉMENTS D'EMBELLISSEMENT

Pour créer l'ambiance souhaitée, cache-fiches et poignées, se déclinent selon différents aspects : blanc, ton inox, doré, vieux fer...

Les crémones
en applique
avec poignée olive
ou béquille, en blanc,
vieux fer ou finition dorée



Poignée olive



Poignée béquille

Les poignées
KURV



Les poignées
à clef



Le ton inox



Finition dorée



Le blanc



Le vieux fer





LES TECHNIQUES DE POSE

Parce que c'est un produit de qualité qui facilite le travail de l'artisan, une fenêtre Leul est forcément bien posée.

Un changement de fenêtre peut être effectué en deux heures ou en une journée en fonction de la technique de remplacement.

Votre artisan saura vous guider dans ce choix.

LA POSE EN APPLIQUE

Préconisée pour la mise en œuvre sur des murs neufs. En choisissant la dimension du cadre dormant avec des tapées d'isolation adaptées, on compense l'épaisseur et on habille le doublage posé à l'intérieur.

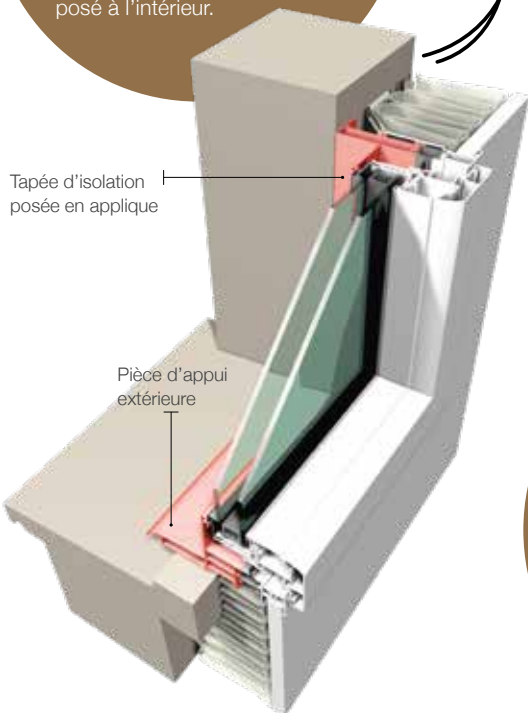

LA RÉNOVATION AVEC DÉPOSE DU BÂTI (DÉPOSE TOTALE)

Préconisée chaque fois que les travaux de remplacement des fenêtres s'accompagnent de travaux plus lourds ou quand on veut conserver l'authenticité. Le changement est total, dormant et ouvrant, comme lors d'une pose en neuf.

Pièce d'appui neuve



LA RÉNOVATION CLASSIQUE

Préconisée si le dormant existant – le cadre fixe de la fenêtre – est sain et propre. Dans ce cas, seuls les ouvrants sont enlevés, et une nouvelle menuiserie vient recouvrir l'ancien dormant. Cette rénovation simple est réalisée rapidement et sans dégradation.

Habillages extérieur et intérieur de l'ancien cadre



LABELS ET CERTIFICATIONS



LEUL



RÉPONDANT AUX EXIGENCES THERMIQUES :

Chez LEUL Menuiseries, nous travaillons chaque année pour que nos produits soient éligibles aux différents critères demandés par les administrations fiscales et autres organismes de certification et de gestion. La très grande majorité de nos produits répond aux exigences thermiques. Nos résultats reposent sur des formules de calcul faisant référence et sont calculés pour toutes les menuiseries, de toutes formes, de toutes dimensions et de toutes compositions. C'est notre performance vérifiable !!!

Calculer et certifier nos performances au plus juste :

Nos menuiseries sont en permanence contrôlées par échantillonnage pour s'assurer de leurs performances d'étanchéité à l'air, l'eau et au vent, et de leur conformité au D.T.A.

LES COEFFICIENTS THERMIQUES

Les coefficients Uw, Sw et TLw sont également affichés sur nos supports. Leurs valeurs sont déterminées en fonction de calculs sur la base des dimensions et particularités de chaque gamme de menuiserie.

Le Uw, permet de déterminer la performance de l'isolation thermique de la menuiserie. Plus l'indicateur est faible, meilleur est le classement.

Le Sw, est le facteur "solaire". Ce coefficient sans unité permet de définir la capacité de la menuiserie à transmettre la chaleur des rayons du soleil dans l'habitat.

Le TLw, ce coefficient détermine la capacité de la fenêtre à transmettre la lumière des rayons du soleil. Plus ce coefficient affichera un résultat élevé plus la menuiserie laissera passer la lumière.

Astuce : l'ensemble de ces éléments apparaissent sur nos devis afin de déterminer les valeurs propres à chaque menuiserie proposée. Nous sommes capable de vous indiquer les performances de chaque menuiserie en fonction de vos projets.

LES CRITÈRES AEV

Au côté de chaque gamme de produits, sur notre site et nos documentations, nous affichons les performances A*E*U** de nos menuiseries. Celles-ci sont obtenues et certifiées par des organismes de contrôles extérieurs, tels que le CSTB ou le FCBA (en fonction de chaque gamme) ou le cas échéant, sur notre banc d'essai certifié.

Les indications A*E*U* sont une norme européenne qui permet d'évaluer la perméabilité à l'Air, l'étanchéité à l'Eau et la résistance au Vent. Ces indications viennent compléter les performances thermiques.

La notation se fait de la manière suivante :

- La perméabilité à l'air A* est notée de 1 (faible) à 4 (très bon).
- L'étanchéité à l'Eau E* est notée de 1 (faible) à 9 (très bon)
 - associée à une lettre A si la fenêtre n'est pas protégée par un linteau ou B si la menuiserie est protégée par une avancée de toit.
- La résistance au vent U* est notée selon 2 critères : la résistance à la pression avec une note de 1 (faible) à 5 (très bon) et la résistance à la déformation (A déformation importante et C déformation plus faible).

En France, le classement A*E*U* minimal exigé n'est pas identique suivant les régions. Il convient de se renseigner auprès de votre mairie ou département.

Les certifications qui nous accompagnent



Certification mettant en avant le contrôle d'un organisme indépendant garantissant la qualité de construction et de l'utilisation sur le long terme. Il atteste de l'étanchéité à l'eau, la résistance au vent, l'imperméabilité à l'air, l'isolation thermique, l'effort des manœuvres et l'affaiblissement acoustiques.



Cette certification se concentre sur les vitrages et est apposée sur l'ensemble des gammes LEUL Menuiseries. C'est un gage de pérennité et une marque de qualité des vitrages délivré auprès de nos partenaires fabricants verriers.



La certification PEFC atteste que les produits en bois sont issus de forêts pérennes.



FABRICANT de PORTES et FENÊTRES

BOIS

PVC

ALU

POUR VOUS ACCOMPAGNER DANS VOTRE PROJET :



LEUL - FABRICANT DE PORTES ET FENÊTRES

4 Rue du Petit Rosé, 79100 Louzy

05 49 66 05 87 - accueil@leul.fr - www.leul.fr

SUIVEZ-NOUS SUR
NOS RÉSEAUX SOCIAUX



Catalogue imprimé sur
du papier 100% recyclable
respectant la gestion
durable des forêts.



*Performance
vérifiable*